

EAC

Руководство по эксплуатации

**K 770, K 770 Rescue,
K 770 OilGuard**

Перед началом работы с инструментом внимательно прочитайте руководство по эксплуатации и убедитесь, что понимаете приведенные здесь инструкции.



Russian

УСЛОВНЫЕ ОБОЗНАЧЕНИЯ

Версия руководства

Данное руководство представляет собой международную версию, используемую во всех англоязычных странах за пределами Северной Америки. Если вы работаете в Северной Америке, используйте версию для США.

Условные обозначения на инструменте

ПРЕДУПРЕЖДЕНИЕ! При неправильном или небрежном использовании машина может быть опасным инструментом, который может причинить серьезные повреждения или травму со смертельным исходом для пользователя или для других.



Перед началом работы с инструментом внимательно прочитайте руководство по эксплуатации и убедитесь, что понимаете приведенные здесь инструкции.



Пользуйтесь средствами индивидуальной защиты. См. инструкции в разделе 'Средства индивидуальной защиты'.



Данное изделие отвечает требованиям соответствующих директив ЕС.



ПРЕДУПРЕЖДЕНИЕ! При резке образуется пыль, вдыхание которой может привести к травмам. Используйте рекомендованный респиратор. Избегайте вдыхания выхлопных газов. Всегда обеспечивайте надлежащую вентиляцию.



ПРЕДУПРЕЖДЕНИЕ! Отдача может быть внезапной, резкой и сильной, что может привести к опасным для жизни травмам. Прежде чем приступить к работе, внимательно прочитайте инструкции.



ПРЕДУПРЕЖДЕНИЕ! Искры от режущего диска могут стать причиной воспламенения горючего материала, например, бензина (топлива), дерева, одежды, сухой травы и т.д.



Убедитесь в отсутствии трещин или других повреждений на дисках.



Не используйте полотна для дисковой пилы



Воздушная заслонка.



Подсос топлива



Разгрузочный клапан



Рукоятка стартера



Дозаправка, бензиново-масляная смесь



Наклейка с инструкциями по запуску См. инструкции в разделе 'Запуск и остановка'.



Наклейка режущего инструмента

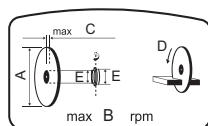

A= Диаметр режущего диска

B= Максимальная частота вращения выходного вала

C= Макс. толщина режущего инструмента

D= Направление вращения режущего инструмента

E= Размер втулки

Эмиссия шума в окружающую среду согласно Директиве Европейского Сообщества. Эмиссия машины приведена в главе 'Технические характеристики' и на табличке.



УСЛОВНЫЕ ОБОЗНАЧЕНИЯ

Паспортная табличка

Строка 1: Марка, модель (X, Y)

Строка 2: Серийный № с датой производства (Y, W, X): Год, неделя, порядковый №

Строка 3: Код изделия (X)

Строка 4: Изготовитель

Строка 5: Адрес изготовителя

Строка 6–7: Если применимо, сертификат соответствия нормативам ЕС (X, Y): Код сертификата, этап сертификации или номер MEIN для Китая

Другие символы/наклейки на машине относятся к специальным требованиям сертификации на определенных рынках.

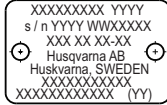

Пояснение к уровням предупреждений

Существует три уровня предупреждений.

ПРЕДУПРЕЖДЕНИЕ!



ПРЕДУПРЕЖДЕНИЕ! Указывает на опасность, которая может привести к смерти или тяжелой травме, если она не будет предотвращена.

ВНИМАНИЕ!



ВНИМАНИЕ! Указывает на опасность, которая может привести к умеренной или легкой травме, если она не будет предотвращена.

ПРИМЕЧАНИЕ!

ПРИМЕЧАНИЕ! Используется для описания работы, не связанной с травмами.

СОДЕРЖАНИЕ

Содержание

УСЛОВНЫЕ ОБОЗНАЧЕНИЯ		Остановка	29
Версия руководства	2	ТЕХНИЧЕСКОЕ ОБСЛУЖИВАНИЕ	
Условные обозначения на инструменте ...	2	Общие сведения	30
Пояснение к уровням предупреждений	3	График технического обслуживания	30
СОДЕРЖАНИЕ		Очистка	31
Содержание	4	Проверка работоспособности	31
ОПИСАНИЕ		Утилизация	35
Уважаемый покупатель!	5	ПОИСК И УСТРАНЕНИЕ НЕИСПРАВНОСТЕЙ	
Конструкция и функции	6	Поиск и устранение неисправностей	36
ОПИСАНИЕ		ТЕХНИЧЕСКИЕ ДАННЫЕ	
Список компонентов резака K 770, K 770 OilGuard?	7	Технические данные	37
ОПИСАНИЕ		Рекомендуемый абразивный и алмазный режущий диск, спецификации	38
Список компонентов резака K 770 Rescue?	8	Декларация соответствия ЕС	39
СРЕДСТВА ЗАЩИТЫ МАШИНЫ			
Общие сведения	9		
РЕЖУЩИЕ ДИСКИ			
Общие сведения	11		
Абразивные диски	12		
Алмазные диски	13		
Зубчатые диски, диски с твердосплавными пластинами и аварийные ситуации	14		
Транспортировка и хранение	14		
СБОРКА И НАСТРОЙКИ			
Общие сведения	15		
Проверка шпинделя и фланцевых шайб	15		
Проверка втулки оправки	15		
Проверяйте направление вращения режущего диска	15		
Установка режущего диска	15		
Щиток диска	15		
Отключение системы OilGuard	16		
Реверсивный режущий узел	16		
Комплект колес	17		
Тележка для ручных резчиков	17		
ОБРАЩЕНИЕ С ТОПЛИВОМ			
Общие сведения	18		
Топливо	18		
Заправка топливом	19		
Транспортировка и хранение	19		
OilGuard	19		
ЭКСПЛУАТАЦИЯ			
Защитное снаряжение	20		
Общие меры безопасности	20		
Транспортировка и хранение	26		
ЗАПУСК И ОСТАНОВКА			
Перед запуском	27		
Запуск	27		

Уважаемый покупатель!

Благодарим вас за выбор продукции компании Husqvarna!

Надеемся, что вы останетесь довольны этим изделием, и оно прослужит вам долго. Приобретение какого-либо из наших изделий дает вам право на профессиональную помощь по его ремонту и обслуживанию. Если инструмент был приобретен не у нашего авторизованного дилера, узнайте адрес ближайшей сервисной мастерской.

Настоящее руководство по эксплуатации является ценным документом. Следите за тем, чтобы оно всегда было поблизости на рабочем месте. Выполняя требования инструкций (по эксплуатации, ремонту, техническому обслуживанию и т.д.), вы значительно продлите срок службы инструмента и увеличите его вторичную стоимость. В случае продажи инструмента убедитесь, что руководство по эксплуатации передано новому владельцу.

Более 300 лет инновационных разработок

Шведская компания Husqvarna AB ведет свою историю с 1689 года, когда король Швеции Карл XI постановил открыть фабрику по изготовлению мушкетов. Уже тогда был заложен фундамент инженерного мастерства, послуживший основой для разработки целого ряда ведущих в мире изделий в таких отраслях, как охотничье оружие, велосипеды, мотоциклы, бытовые приборы, швейные машины и инструменты для работы вне помещений.

Husqvarna — это мировой лидер по производству электроинструментов для работы вне помещений: в лесном хозяйстве, при разбивке парков, для ухода за газонами и садами, а также режущего оборудования и алмазных инструментов для строительства и обработки камня.

Ответственность владельца

Ответственность за наличие у оператора достаточного объема знаний и навыков по технике безопасности при работе с инструментом возлагается на владельца/работодателя. Руководители и операторы обязаны прочитать настоящее руководство по эксплуатации и понять его содержание до начала работы. Они должны ознакомиться со следующей информацией:

- Инструкции по технике безопасности при работе с инструментом.
- Сферы применения и ограничения для инструмента.
- Порядок эксплуатации и технического обслуживания инструмента.

Эксплуатация данного инструмента может регулироваться законодательством вашей страны. Перед началом работы с инструментом ознакомьтесь с законодательными требованиями, которые действуют на месте проведения работ.

Сохранение за собой прав производителем

После публикации данного руководства компания Husqvarna может выпустить дополнительную информацию по технике безопасности при работе с данным изделием. Владелец обязан соблюдать последние доступные инструкции по технике безопасности при работе с инструментом.

Компания Husqvarna AB постоянно работает над дальнейшим совершенствованием своей продукции и поэтому оставляет за собой право на внесение изменений в конструкцию и внешний вид своих изделий без предварительного уведомления.

Для получения информации и помощи свяжитесь с нами через наш веб-сайт: www.husqvarna.com

ОПИСАНИЕ

Конструкция и функции

Данный резчик Husqvarna представляет собой портативный ручной резчик, предназначенный для резки твердых материалов (например, бетонной кладки, камня или металла); агрегат не следует использовать в целях, отличных от описанных в настоящем руководстве. Для безопасной эксплуатации данного изделия оператор должен внимательно прочитать настоящее руководство по эксплуатации. Для получения дополнительных сведений обратитесь к своему дилеру Husqvarna.

Ниже описаны некоторые уникальные свойства приобретенного вами изделия.

Система фильтрации воздуха Active Air Filtration™

Центробежная очистка воздуха для увеличения срока службы и интервалов технического обслуживания.

OilGuard (K 770 OilGuard)

Оптическая система обнаружения, определяющая наличие масла в топливе или несоответствие типа масла.

Карбюратор SmartCarb™

Встроенная автоматическая компенсация потерь на фильтрах позволяет поддерживать высокую мощность и снизить расход топлива.

Dura Starter™

Пыленепроницаемый стартер, возвратная пружина и подшипник шкива которого герметично закрыты, что делает стартер практически не требующим технического обслуживания и еще более надежным.

X-Torq®

Двигатель X-Torq® обеспечивает необходимый крутящий момент в более широком диапазоне скоростей, что позволяет добиться максимальной эффективности резки. Двигатель X-Torq® снижает расход топлива до 20%, а вредные выбросы до 60%.

EasyStart

Конструкция двигателя и стартера позволяет быстро и легко запускать инструмент. Снижает сопротивление при вытягивании шнура стартера до 40%. (Снижает компрессию при запуске.)

Подсос топлива

При нажатии на диафрагму подсоса топливо закачивается в карбюратор. Запуск инструмента облегчается, так как требуется меньше раз вытягивать шнур стартера.

Водяное охлаждение и подавление пыли

Меньше грязи и низкий расход воды.

Превосходный контроль распространения пыли при использовании комплекта для влажной резки. Инновационный водяной клапан для точной регулировки расхода воды, эффективного связывания пыли и снижения количества шлама.

Система эффективного гашения вибраций

Запасные дуги и рукоятки для эффективного гашения вибраций.

Реверсивный режущий узел

Агрегат оснащен реверсивным режущим узлом, позволяющим производить резку вблизи стены или на уровне земли. Ограничением является только толщина щитка режущего инструмента.

Продуманная система натяжения

Полуавтоматическая система натяжения ремня с подпружиненным механизмом обеспечивает простоту регулировки натяжения ремня. Кроме того, упрощается процедура замены приводного ремня и переворачивания режущего узла.

Рукоятка стартера специальной конструкции (K 770 Rescue)

Рукоятка стартера специальной конструкции, позволяющая работать в толстых перчатках.

Регулируемый подвесной ремень (K 770 Rescue)

Регулируемый подвесной ремень обеспечивает полную свободу движений.

Светоотражающий защитный щиток режущего диска (K 770 Rescue)

Светоотражающий защитный щиток режущего диска хорошо виден в дыму и брызгах воды, что улучшает контроль над резаком.

ОПИСАНИЕ

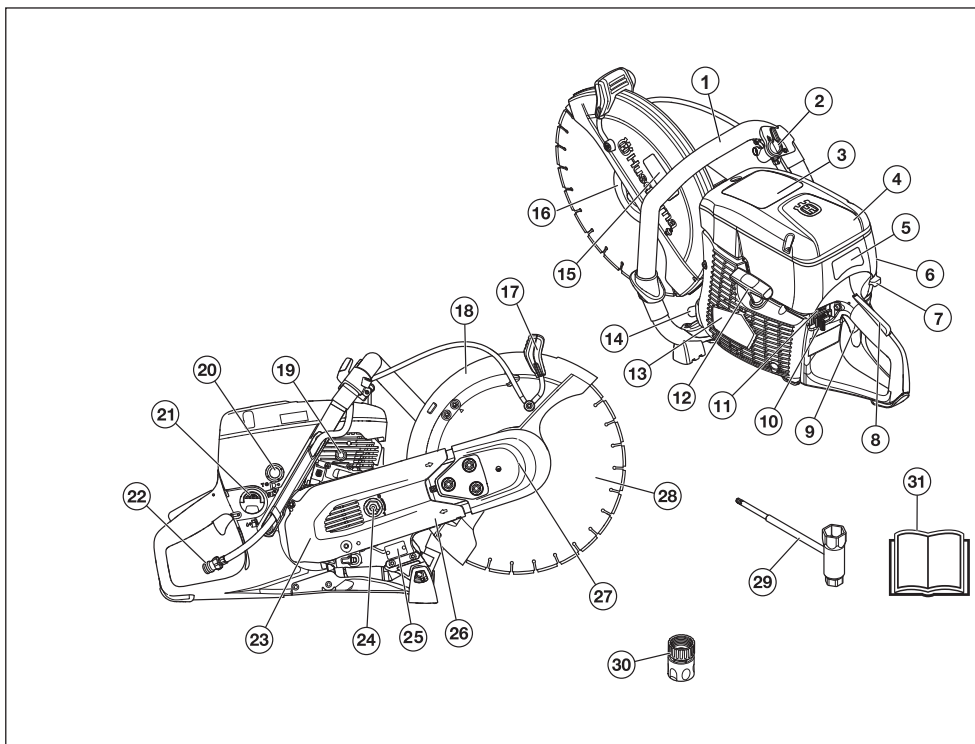

Список компонентов резака К 770, К 770 OilGuard?

- | | |
|--|---|
| 1 Передняя рукоятка | 17 Рукоятка регулировки щитка |
| 2 Водяной клапан | 18 Щиток диска |
| 3 Предупреждающая наклейка | 19 Разгрузочный клапан |
| 4 Крышка воздушного фильтра | 20 Подсос топлива |
| 5 Наклейка с инструкциями по запуску | 21 Крышка топливного бака |
| 6 Крышка цилиндра | 22 Подключение воды с фильтром |
| 7 Управление воздушной заслонкой с пусковым фиксатором дроссельной заслонки | 23 Щиток ремня |
| 8 Фиксатор рычага дросселя | 24 Натяжитель ремня |
| 9 Рычаг дросселя | 25 Паспортная табличка |
| 10 Выключатель | 26 Кронштейн режущего узла |
| 11 Функция отключения OilGuard (К 770 OilGuard) | 27 Режущий узел |
| 12 Рукоятка стартера | 28 Режущий диск (не входит в комплект поставки) |
| 13 Кожух стартера | 29 Универсальный ключ |
| 14 Глушитель | 30 Штуцер подключения водяного шланга, GARDENA® |
| 15 Наклейка режущего инструмента | 31 Руководство по эксплуатации |
| 16 Фланец, шпindel, втулка (см. инструкции в разделе 'Сборка и регулировка') | |

ОПИСАНИЕ

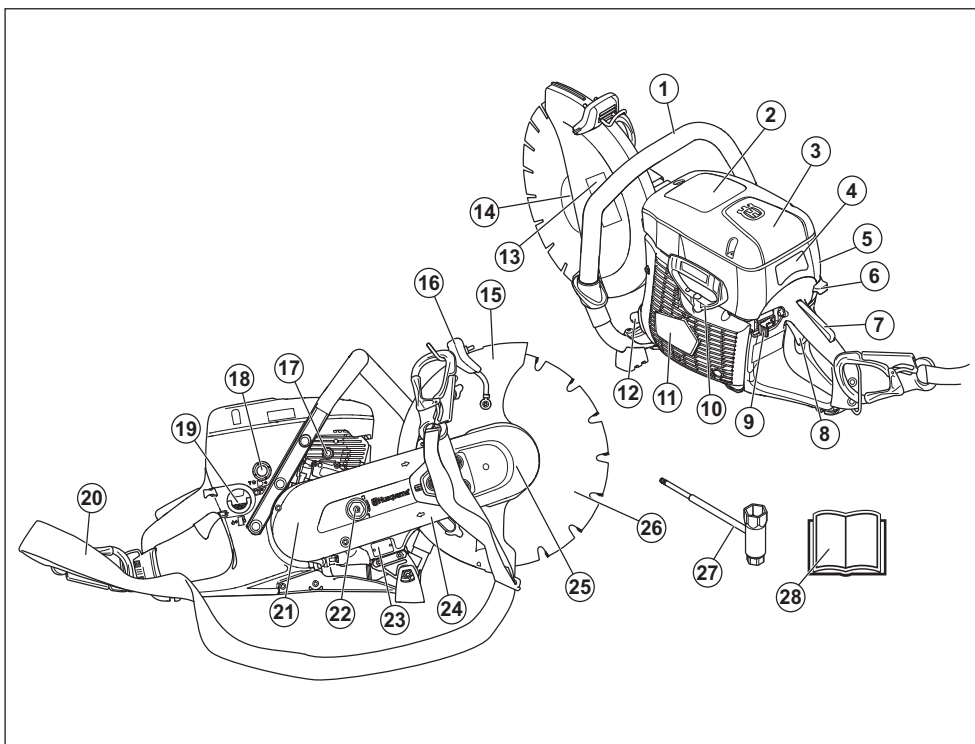

Список компонентов резака K 770 Rescue?

- | | |
|---|---|
| 1 Передняя рукоятка | 15 Щиток диска |
| 2 Предупреждающая наклейка | 16 Рукоятка регулировки щитка |
| 3 Крышка воздушного фильтра | 17 Разгрузочный клапан |
| 4 Наклейка с инструкциями по запуску | 18 Подсос топлива |
| 5 Крышка цилиндра | 19 Крышка топливного бака |
| 6 Управление воздушной заслонкой с пусковым фиксатором дроссельной заслонки | 20 Регулируемый подвесной ремень |
| 7 Фиксатор рычага дросселя | 21 Щиток ремня |
| 8 Рычаг дросселя | 22 Натяжитель ремня |
| 9 Выключатель | 23 Паспортная табличка |
| 10 Рукоятка стартера | 24 Кронштейн режущего узла |
| 11 Кожух стартера | 25 Режущий узел |
| 12 Глушитель | 26 Режущий диск (не входит в комплект поставки) |
| 13 Наклейка режущего инструмента | 27 Универсальный ключ |
| 14 Фланец, шпindelь, втулка (см. инструкции в разделе 'Сборка и регулировка') | 28 Руководство по эксплуатации |

Общие сведения



ПРЕДУПРЕЖДЕНИЕ! Ни в коем случае не используйте агрегат с неисправными защитными приспособлениями! Если в результате этих проверок обнаружена какая-либо неисправность инструмента, обратитесь в сервисный центр для проведения ремонта.

Двигатель должен быть выключен, а выключатель должен находиться в положении остановки (STOP).

В данном разделе рассматриваются различные защитные приспособления инструмента, их назначение, а также процедуры проверки и технического обслуживания для обеспечения его исправной работы.

Фиксатор рычага дросселя

Фиксатор рычага дросселя предназначен для предотвращения непреднамеренного нажатия на рычаг дросселя. При нажатии на фиксатор (A) рычаг дросселя (B) разблокируется.

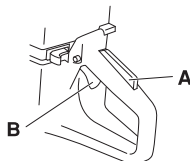

Фиксатор рычага остается утопленным, пока нажат рычаг дросселя. Когда вы отпускаете рукоятку, то рычаг дросселя и фиксатор рычага дросселя возвращаются в свое первоначальное положение. Это производится при помощи двух независимых систем возвратных пружин. В результате рычаг дросселя автоматически фиксируется в положении холостого хода.

Проверка фиксатора рычага дросселя

- Убедитесь, чтобы рычаг дросселя фиксируется в положении холостого хода при освобождении фиксатора рычага дросселя.

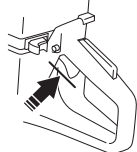

- Нажмите на фиксатор рычага дросселя и удостоверьтесь, что он возвращается в

первоначальное положение при его освобождении.

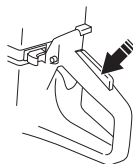

- Проверьте, чтобы рычаг дросселя и фиксатор рычага дросселя перемещались свободно, а возвратные пружины исправно работали.

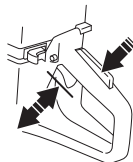

- Запустите двигатель резака и полностью откройте дроссель. Отпустите рычаг дросселя и проверьте, чтобы режущий диск остановился и оставался неподвижным. Если режущий диск вращается, когда регулятор находится в положении холостого хода, то необходимо проверить настройку холостого хода карбюратора. См. инструкции в разделе 'Техническое обслуживание'.

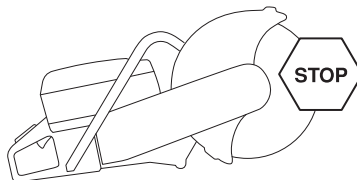

Выключатель

Нажмите на выключатель для остановки двигателя.

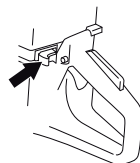

Проверка выключателя остановки

- Запустите двигатель и проверьте, чтобы он остановился при переводе выключателя в положение стоп.

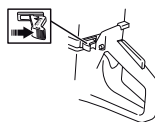

СРЕДСТВА ЗАЩИТЫ МАШИНЫ

Щиток диска



ПРЕДУПРЕЖДЕНИЕ! Перед запуском инструмента всегда проверяйте, чтобы защитный щиток был установлен надлежащим образом.

Этот щиток устанавливается над режущим диском и предназначен для предотвращения выброса частей режущего диска или фрагментов материала в сторону оператора.

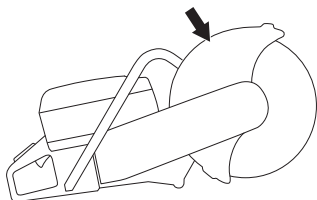

Проверка режущего инструмента и щитка диска

- Проверьте щиток над режущим диском на наличие трещин или каких-либо других повреждений. В случае наличия повреждений замените его.
- Убедитесь, что режущий диск установлен надлежащим образом, и на нем отсутствуют следы повреждений. Поврежденный режущий диск может стать причиной травмы.

Система гашения вибраций



ПРЕДУПРЕЖДЕНИЕ! Длительное воздействие вибрации может привести к нарушению кровообращения или расстройствам нервной системы у людей с нарушенным кровообращением. В случае появления симптомов длительного воздействия вибрации обратитесь к врачу. К таким симптомам относятся онемение, потеря чувствительности, покалывание, пощипывание, боли, слабость, изменение цвета и состояния кожи. Обычно подобные симптомы проявляются на пальцах, кистях рук или запястьях. Эти симптомы сильнее проявляются на холоде.

- Ваш инструмент оснащен системой гашения вибраций, предназначенной для снижения вибраций и облегчения использования.
- Система гашения вибраций снижает передачу вибраций от двигателя/режущего инструмента на систему рукояток инструмента. Блок двигателя, включая

режущий инструмент, изолирован от рукояток амортизаторами вибрации.

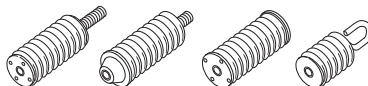

Проверка системы гашения вибраций



ПРЕДУПРЕЖДЕНИЕ! Двигатель должен быть выключен, а выключатель должен находиться в положении остановки (STOP).

- Регулярно проверяйте амортизаторы вибрации на наличие трещин или деформаций. В случае повреждения замените их.
- Проверьте надежность крепления амортизатора между блоком двигателя и системой рукояток.

Глушитель



ПРЕДУПРЕЖДЕНИЕ! Ни в коем случае не используйте инструмент без глушителя или с неисправным глушителем. Поврежденный глушитель значительно увеличивает уровень шума и риск возгорания. Держите под рукой средства для тушения пожара.

Глушитель при использовании, сразу после остановки, а также на холостом ходу очень горячий. Помните об опасности пожара, в особенности при работе рядом с легковоспламеняющимися веществами и/или парами.

Держите под рукой средства для тушения пожара.

Глушитель предназначен для снижения уровня шума и отвода выхлопных газов от оператора.

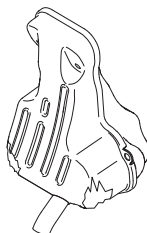

Проверка глушителя

Регулярно проверяйте целостность глушителя и надежность его крепления.

РЕЖУЩИЕ ДИСКИ

Общие сведения



ПРЕДУПРЕЖДЕНИЕ! Режущий диск может лопнуть и причинить тяжелые травмы оператору.

Производитель режущего инструмента выпускает предупреждения и рекомендации по эксплуатации режущих дисков и надлежащему уходу за ними. Данные предупреждения поставляются вместе с режущим диском. Прочтите и соблюдайте все инструкции производителя режущего инструмента.

Режущий диск необходимо проверить перед его установкой на резак, а также следует проводить регулярную проверку диска во время использования. Проверьте диск на наличие трещин, потерянных сегментов (алмазные диски) и отломанных частей. Не используйте поврежденный режущий диск.

Проверяйте целостность каждого нового режущего диска, проводя испытательный прогон с полностью открытой дроссельной заслонкой в течение примерно 1 минуты.

- Режущие диски бывают двух основных конструкций: абразивные и алмазные.

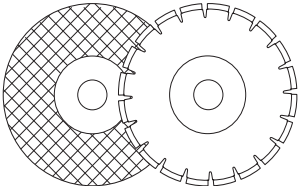

- Высококачественные режущие диски зачастую наиболее экономичны. Режущие диски более низкого качества часто имеют низкую производительность резания и короткий срок службы, в результате чего их возрастают затраты по отношению к количеству разрезаемого материала.
- Следите за тем, чтобы при установке режущего диска на инструмент использовалась надлежащая втулка. См. инструкции в разделе 'Установка режущего диска'.

Применимые режущие диски

Режущие диски	К 770	К 770 Rescue
Абразивные диски	Да*	Да*
Алмазные диски	Да	Да
Зубчатые диски	Запрещается использовать	Да**

Для получения дополнительной информации см. раздел 'Технические характеристики'.

*Без воды

**См. инструкции в разделе "Зубчатые диски, диски с твердосплавными пластинами и аварийные ситуации".

Режущие диски для различных материалов



ПРЕДУПРЕЖДЕНИЕ! Ни в коем случае не используйте режущий диск по материалу, для которого он не предназначен.

Запрещается использовать алмазный диск для резки пластмассы. При резке выделяется тепло, которое может расплавить пластмассу, которая прилипнет к диску и вызовет отдачу.

При резке металла образуются искры, которые могут привести к возникновению пожара. Не пользуйтесь инструментом вблизи воспламеняющихся веществ или газов.

Следуйте инструкциям, прилагаемым к режущему диску, относительно различных условий его применения, а в случае сомнений обращайтесь за консультацией к своему дилеру.

	Бетон	Металл	Пластик	Чугун
Абразивные диски	X	X	X	X
Алмазные диски	X	X*		X*

* Только специальные диски.

РЕЖУЩИЕ ДИСКИ

Высокоскоростные ручные инструменты



ПРЕДУПРЕЖДЕНИЕ! Ни в коем случае не пользуйтесь режущим диском, предназначенным для более низких оборотов, чем у бензореза. Используйте только режущие диски, соответствующие государственным или региональным стандартам, например: EN 13236, или EN 12413, или ANSI B7.1.

- Многие режущие диски, которые могут подойти для работы с данным бензорезом, предназначены для стационарных циркулярных пил и рассчитаны на меньшие скорости, чем того требует данный ручной резак. Никогда не используйте с данным резаком режущие диски, рассчитанные на меньшие обороты.
- Режущие диски Husqvarna изготовлены для высокоскоростных переносных бензорезов.
- Убедитесь, что режущий диск предназначен для тех же или более высоких оборотов, что и на паспортной табличке двигателя. Ни в коем случае не пользуйтесь режущим диском, предназначенным для более низких оборотов, чем у бензореза.

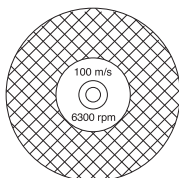

Вибрация диска

- Диск может утратить круглую форму и вибрировать при чрезмерном давлении подачи.
- Снижение давления подачи может остановить вибрацию. В противном случае замените диск.

Абразивные диски



ПРЕДУПРЕЖДЕНИЕ! Не используйте воду при работе абразивными дисками. При контакте абразивных дисков с водой или влажной средой их прочность снижается, что повышает риск их разрушения.

- Режущий материал абразивных дисков состоит из частиц абразива, скрепленных органическим связующим веществом.

'Армированные режущие диски' изготавливаются на основе их ткани или волокна, предотвращающей полное разрушение на максимальных оборотах, если диск даст трещину или будет поврежден.

- Производительность режущего диска определяется типом и размером абразивных гранул, а также типом и твердостью связующего состава.
- Убедитесь, что у режущего диска отсутствуют трещины или повреждения.

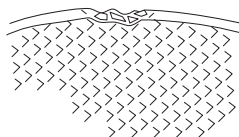

- Проверьте абразивный диск, подвесив его на пальце и слегка ударив по нему отверткой или подобным предметом. Если звук не долгий и звонкий, значит, диск поврежден.

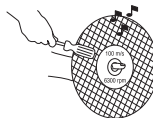

Абразивные режущие диски для различных материалов

Тип режущего диска	Материал
Диск по бетону	Бетон, асфальт, каменная кладка, чугун, алюминий, медь, латунь, кабели, резина, пластик и т.д.
Диск по металлу	Сталь, стальные сплавы и другие твердые металлы.

РЕЖУЩИЕ ДИСКИ

Алмазные диски

Общие сведения



ПРЕДУПРЕЖДЕНИЕ! Запрещается использовать алмазный диск для резки пластмассы. При резке выделяется тепло, которое может расплавить пластмассу, которая прилипнет к диску и вызовет отдачу.

При использовании алмазные диски сильно нагреваются. Перегрев режущего инструмента является результатом его неправильного использования. Он может привести к деформации и стать причиной материального ущерба и травм.

При резке металла образуются искры, которые могут привести к возникновению пожара. Не пользуйтесь инструментом вблизи воспламеняющихся веществ или газов.

- Алмазные диски состоят из стального сердечника с сегментами, содержащими промышленные алмазы.
- Алмазные режущие диски обеспечивают снижение затрат на одну рабочую операцию, меньшую частоту замены дисков и постоянную глубину реза.
- При использовании алмазных режущих дисков, следите за тем, чтобы они вращались в направлении, указанном стрелкой на диске.

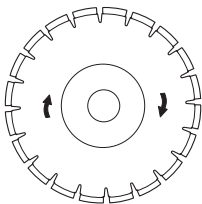

Алмазные диски для различных материалов

- Алмазные режущие диски идеально подходят для работ по каменной и кирпичной кладке, армированному бетону и другим композитным материалам.
- Алмазные режущие диски выпускаются нескольких классов твердости.
- Для резки металла рекомендуется использовать специальные диски. За помощью по правильному выбору режущего инструмента обращайтесь к дилеру.

Заточка алмазных дисков

- Всегда пользуйтесь только заточенным режущим алмазным диском.
- Алмазные диски могут затупиться при неправильном давлении подачи или при резке некоторых материалов, таких как высокоармированный бетон. Работа тупым алмазным диском приводит к перегреву, который может вызвать отслаивание алмазных сегментов.
- Чтобы заточить диск, разрежьте мягкий материал, например песчаник или кирпич.

Алмазные диски и охлаждение

- Во время резки трение в месте реза приводит к перегреву алмазного диска. Если диск перегреется, то натяжение диска ослабнет или произойдет растрескивание сердцевины.

Алмазные режущие диски для сухой резки

- Несмотря на то, что для охлаждения не требуется вода, диски для сухой резки необходимо охлаждать воздушным потоком, идущим вокруг дисков. По этой причине рекомендуется использовать диски для сухой резки только для прерывистого резания. Через каждые несколько секунд резания необходимо давать диску вращаться 'вхолостую' без нагрузки, чтобы идущий вокруг диска поток воздуха рассеял тепло.

Алмазные режущие диски для влажной резки

- Алмазные диски для влажной резки необходимо использовать с водой для охлаждения сердцевины и сегментов диска во время резания.
- Алмазные диски для влажной резки НЕ должны использоваться без воды.
- Использование алмазных дисков для влажной резки без воды представляет собой угрозу безопасности, т.к. может вызвать чрезмерное накопление тепла, что приводит к ухудшению технических характеристик и серьезному повреждению диска.
- Вода охлаждает режущий инструмент и увеличивает срок его службы, а также снижает образование пыли.

РЕЖУЩИЕ ДИСКИ

Алмазный диск - боковой зазор



ПРЕДУПРЕЖДЕНИЕ! В определенных рабочих условиях или при использовании ненадлежащих дисков возможен чрезмерный износ боковой стороны сегментов.

Во избежание застревания диска в резе или отдачи следите за тем, чтобы алмазный сегмент (Т1) был шире сердечника (Т2).

Замените диск, прежде чем он будет изношен полностью.

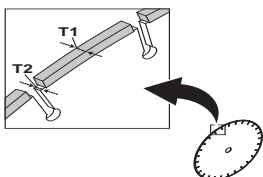

Некоторые диски Husqvarna поставляются с индикаторами износа бокового зазора, позволяющими определить конец срока службы диска.

Зубчатые диски, диски с твердосплавными пластинами и аварийные ситуации



ПРЕДУПРЕЖДЕНИЕ! Ни в коем случае не пользуйтесь зубчатыми режущими дисками, такими как диски по дереву, зубчатые диски для циркулярных пил, диски с твердосплавными пластинами и т. д. В этом случае существенно повышается риск отдачи, а режущие пластины могут отрываться и вылетать на высокой скорости. Небрежность может привести к тяжелым травмам или даже смерти.

Государственные нормы предписывают применять другой тип защиты, неприменимый для бензопил, при использовании дисков с твердосплавными пластинами – так называемой круговой защиты. Бензопилы (данный резак) используют абразивные или алмазные диски и имеют другую систему защиты, которая не предохраняет от опасностей, связанных с использованием дисков для резки дерева.

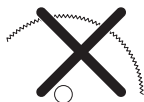

Использование на данном бензопиле дисков с твердосплавными пластинами является нарушением правил техники безопасности работ.

Husqvarna подтверждает свою осведомленность о том, что по причине неотложности обстоятельств и опасности работ, выполняемых во время тушения пожаров и спасательных операций, проводимых высококвалифицированными специалистами подразделений общественной безопасности, а также профессиональными пожарными, они могут, в определенных неотложных ситуациях, использовать этот бензопиле с дисками с твердосплавными пластинами из-за способности таких дисков разрезать множество разнотипных преград и материалов в условиях отсутствия времени на замену режущего инструмента и оборудования. В случае использования этого бензопиле необходимо все время помнить о том, что, в случае ненадлежащего использования, диски с твердосплавными пластинами более подвержены отдаче, чем абразивные или алмазные диски. Кроме того, из-под дисков с твердосплавными пластинами могут вылетать частицы материала.

По этим причинам, бензопиле с установленным на нем диском с твердосплавными пластинами должен использоваться исключительно высококвалифицированными специалистами подразделений общественной безопасности, которые осознают риски, связанные с его использованием, и только в тех неотложных обстоятельствах, когда другие инструменты представляются неэффективными и непродуктивными при тушении пожара или проведении спасательной операции. Бензопиле с диском с твердосплавными пластинами, ни в коем случае не должен использоваться для резки дерева при выполнении работ, не связанных со спасением жизни.

Транспортировка и хранение

- Не храните и не транспортируйте бензопиле с установленным на нем режущим диском. Любые режущие диски после использования должны быть сняты с резака и храниться надлежащим образом.
- Храните режущие диски в сухом помещении при температуре не ниже нуля. Будьте особенно осторожны с абразивными дисками. Абразивные диски должны храниться на плоской горизонтальной поверхности. Хранение абразивных дисков в условиях влажности может привести к разбалансировке и стать причиной травм.
- Проверяйте новые диски на предмет повреждений при транспортировке или хранении.

СБОРКА И НАСТРОЙКИ

Общие сведения



ПРЕДУПРЕЖДЕНИЕ! Двигатель должен быть выключен, а выключатель должен находиться в положении остановки (STOP).

Диски Husqvarna – это высокоскоростные диски, одобренные для использования с ручными бензорезами.

Проверка шпинделя и фланцевых шайб

При замене диска новым проверьте фланцевые шайбы и шпиндель.

- Убедитесь, что резьба шпинделя не повреждена.
- Убедитесь, что контактные поверхности диска и фланцевых шайб не повреждены и не загрязнены, соответствуют необходимым размерам и свободно вращаются на шпинделе.

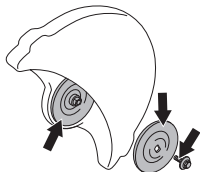

Не пользуйтесь фланцевыми шайбами с перекосом, сбитыми краями, следами ударов или загрязнениями. Не пользуйтесь фланцевыми шайбами разных размеров.

Проверка втулки оправки

Втулки оправки применяются для подгонки инструмента к центральному отверстию режущего диска. Инструмент оснащается двухсторонней втулкой, которую можно использовать с дисками с центральным отверстием 20 мм или 1 дюйм (25,4 мм), или фиксированной втулкой на 20 мм. На наклейке, расположенной на щитке диска, указан тип втулки, установленной на заводе, а также соответствующие спецификации диска.

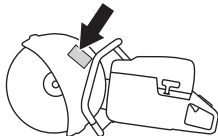

- Убедитесь в том, что размер втулки на шпинделе инструмента соответствует центральному отверстию режущего диска. Диаметр центрального отверстия указывается в маркировке диска.

Используйте только втулки, поставляемые компанией Husqvarna. Данные втулки были специально разработаны для вашего бензореза.

Проверяйте направление вращения режущего диска

- При использовании алмазных режущих дисков, следите за тем, чтобы они вращались в направлении, указанном стрелкой на диске. Направление вращения инструмента указано стрелками на кронштейне режущего узла.

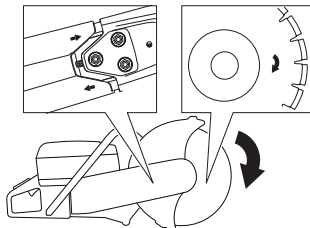

Установка режущего диска

- Диск устанавливается на втулку (A) между внутренней фланцевой шайбой (B) и фланцевой шайбой (C). Фланцевую шайбу необходимо повернуть так, чтобы она нашла на ось.

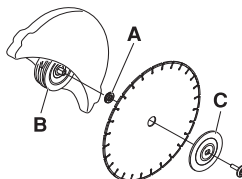

- Зафиксируйте вал. Вставьте инструмент в отверстие на режущем узле и поворачивайте диск до блокировки.

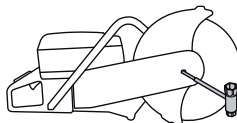

- Момент затяжки болта, фиксирующего диск, составляет: 25 Нм (215 дюйм-фунтов).

Щиток диска

Защитный щиток режущего инструмента должен быть установлен таким образом, чтобы его задняя часть прилегала к обрабатываемому объекту. Отбрасываемые частицы и искры от разрезаемого материала в таком случае улавливаются щитком и отводятся в сторону от оператора.

Щиток диска фиксируется фрикционным стопором.

СБОРКА И НАСТРОЙКИ

- Прижимайте заднюю часть щитка к обрабатываемому объекту, если это невозможно, настройте положение щитка с помощью регулировочной рукоятки. На инструменте во всех случаях должен быть установлен защитный щиток.

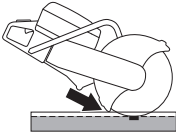

Отключение системы OilGuard (К 770 OilGuard)

- При поставке инструмента в баке установлена пробка датчика OilGuard (A) и синий штифт индикатора (B).

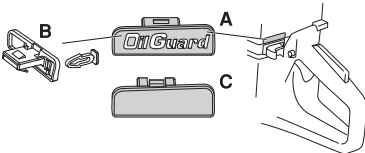

- Если там, где вы находитесь, невозможно приобрести масло Husqvarna OilGuard, но имеется другое масло такого же качества, вы можете отключить систему OilGuard с помощью функции отключения.
- Для отключения функции необходимо отверткой поддеть пробку OilGuard и обломить штифт индикатора. Затем установите в бак разъединительную заглушку (C), чтобы завершить отключение и закрыть отверстие.
- Для повторного включения системы OilGuard установите обратно пробку OilGuard. Система включится снова, но обратите внимание, что сломанный штифт индикатора невозможно повторно установить.
- Сломанный штифт индикатора указывает на то, что система OilGuard была отключена.
- Вы можете приобрести новый штифт индикатора как запасную часть, но он доступен в продаже только серого цвета, что означает, что после выхода инструмента с завода система OilGuard отключалась.

Реверсивный режущий узел

Агрегат оснащен реверсивным режущим узлом, позволяющим производить резку вблизи стены или на уровне земли. Ограничением является только толщина щитка режущего инструмента.

Агрегатом труднее управлять в случае возникновения отдачи при резке перевернутым режущим узлом. Режущий диск располагается дальше от центра инструмента, что приводит к

тому, что рукоятка и режущий диск перестают находиться на одной прямой. Агрегат сложнее удерживать, если диск заклинило или он застрял в опасной зоне отдачи. Дополнительные сведения см. в пункте 'Отдача' раздела 'Эксплуатация'.

Также страдают некоторые полезные эргономичные характеристики инструмента, например его балансировка. Резку с перевернутым режущим узлом следует производить исключительно для выполнения разрезов, которые невозможно выполнить обычным образом.

- Отверните три гайки (A), фиксирующие верхний щиток ремня. Поверните натяжитель ремня (B) в положение "0" для ослабления натяжения.

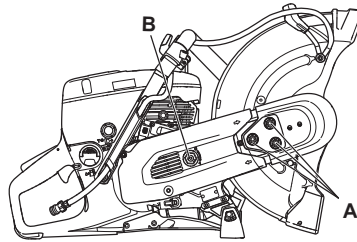

- Снимите верхний щиток ремня.
- Отсоедините ниппели водяного шланга и рукоятку от щитка режущего диска (C). Снимите упор (D).

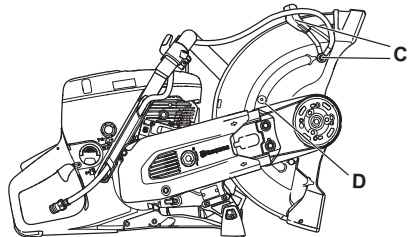

- Режущий узел теперь освобожден и может быть снят с инструмента. Снимите ремень с ременного шкива.

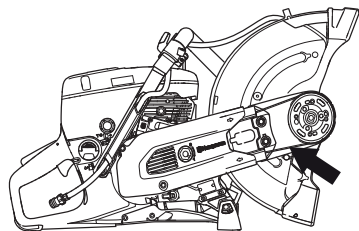

СБОРКА И НАСТРОЙКИ

- Переверните корпус подшипника на другую сторону и установите щиток на место.

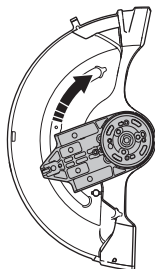

- Подсоедините режущий узел к другой стороне кронштейна режущего узла.

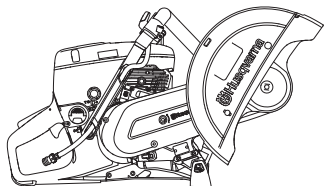

Поверните натяжитель ремня (B) в положение "1", чтобы натянуть приводной ремень.

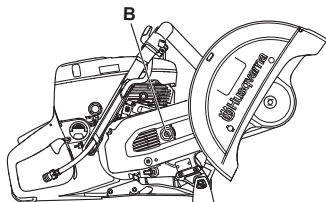

- Установите щиток ремня на перевернутом режущем узле.
- Установите ниппели водяного шланга и шланг на противоположной верхней стороне щитка режущего диска.
- Для достижения необходимого натяжения приводного ремня сначала затяните гайки (A) а затем ослабьте их на 1–2 оборота. Подвигайте защитный щиток режущего диска (E) вверх-вниз 3–5 раз, а затем затяните гайки (A) универсальным ключом.

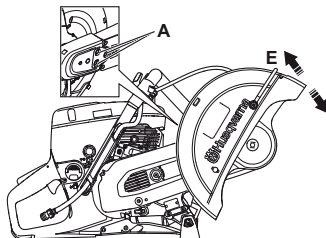

Комплект колес (дополнительное оборудование)

Колеса можно легко установить при необходимости.

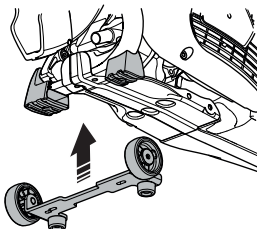

Тележка для ручных резчиков (дополнительное оборудование)

Тележка для ручных резчиков упрощает резку напольного и дорожного покрытия, особенно при необходимости в длинных резах фиксированной глубины. Быстросъемные крепления позволяют легко устанавливать резчик на тележку.

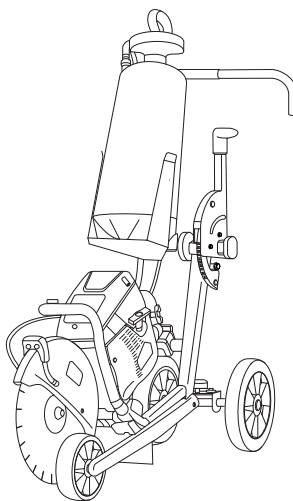

ОБРАЩЕНИЕ С ТОПЛИВОМ

Общие сведения



ПРЕДУПРЕЖДЕНИЕ! Работа двигателя в закрытых или плохо проветриваемых зонах может привести к смерти от удушья или отравления угарным газом. При работе в траншеях и ямах глубже одного метра для обеспечения надлежащей циркуляции воздуха применяйте вентиляторы.

Топливо и пары топлива огнеопасны и могут привести к тяжелым травмам при вдыхании и контакте с кожей. По этой причине соблюдайте осторожность при обращении с топливом и обеспечивайте надлежащую вентиляцию.

Выхлопные газы двигателя имеют высокую температуру и могут содержать искры, которые могут привести к возгоранию. Запуск инструмента в помещении или рядом с легковоспламеняющимися материалами запрещается!

Не курите и не размещайте какие-либо горячие предметы рядом с топливом.

Топливо

ПРИМЕЧАНИЕ! Агрегат оснащен двухтактным двигателем внутреннего сгорания, и в качестве топлива во всех случаях должна использоваться смесь бензина и масла для двухтактных двигателей. Для получения надлежащего состава топливной смеси важно точно отмерять количество добавляемого масла. При приготовлении небольшого количества топливной смеси даже малая неточность может сильно повлиять на процентный состав топливной смеси.

Бензин

- Используйте высококачественный неэтилированный или этилированный бензин.
- Рекомендуемое минимальное октановое число – 90 (RON). При работе на топливе с октановым числом ниже 90 двигатель может 'стучать'. В результате повышается температура двигателя, что может привести к его серьезным неисправностям.
- Для длительной работы на высоких оборотах рекомендуется использовать бензин с более высоким октановым числом.

Экологичное топливо

HUSQVARNA рекомендует использовать алкилированное топливо, топливо Aspen для двухтактных двигателей или экологичное топливо для четырехтактных двигателей, смешанное с маслом для двухтактных двигателей, как описано ниже. Обратите внимание на то, что при замене типа топлива может потребоваться регулировка карбюратора (см. инструкции в разделе 'Карбюратор').

Разрешается использование бензино-этаноловой смеси E10 (с содержанием этанола в смеси не более 10%). При использовании этаноловых смесей выше E10 топливно-воздушная смесь обедняется, и возможно повреждение двигателя.

Масло для двухтактных двигателей

- Для достижения оптимального результата и эксплуатационных характеристик пользуйтесь маслом HUSQVARNA для двухтактных двигателей, которое специально создано для наших двухтактных двигателей с воздушным охлаждением.
- Ни в коем случае не пользуйтесь маслом, предназначенным для двухтактных двигателей с водяным охлаждением, т.н. 'маслом для подводных лодочных моторов' (маркировка TCW).
- Ни в коем случае не применяйте масло для четырехтактных двигателей.

K 770 OilGuard

- Используйте масло HUSQVARNA OilGuard для двухтактных двигателей.

Смешивание

- Всегда смешивайте бензин с маслом в чистой емкости, предназначенной для топлива.
- Сначала всегда наливайте половину необходимого количества бензина. Затем добавьте полное количество масла. Смешайте (взболтайте) полученную топливную смесь. Добавьте оставшуюся часть бензина.
- Тщательно смешайте (взболтайте) топливную смесь перед заправкой в топливный бак инструмента.
- Не смешивайте топливо более чем на месячный срок.

Пропорция смешивания

- 1:50 (2%) с маслом для двухтактных двигателей HUSQVARNA или аналогичным.

Бензин , л	Масло для двухтактных двигателей, л
	2% (1:50)
5	0,10
10	0,20
15	0,30
20	0,40

ОБРАЩЕНИЕ С ТОПЛИВОМ

- 1:33 (3%) с маслом класса JASO FB или ISO EGB для двухтактных двигателей с воздушным охлаждением или в соответствии с рекомендацией производителя масла.

Заправка топливом



ПРЕДУПРЕЖДЕНИЕ! Следующие меры предосторожности снижают риск возникновения пожара:

Не курите и не размещайте какие-либо горячие предметы рядом с топливом.

Перед заправкой обязательно выключайте двигатель и давайте ему охладиться в течение нескольких минут. Двигатель должен быть выключен, а выключатель должен находиться в положении остановки (STOP).

При заправке крышку топливного бака следует открывать медленно, чтобы постепенно стравить избыточное давление.

Очистите поверхность вокруг крышки топливного бака.

После заправки плотно затяните крышку топливного бака.

Если крышка неплотно затянута, то под воздействием вибрации крышка может ослабнуть, что приведет к вытеканию топлива из топливного бака и риску возникновения пожара.

Перед запуском переместите инструмент не менее чем на 3 метра от места заправки.

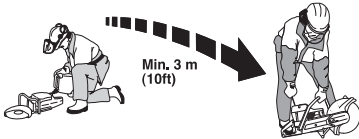

Никогда не включайте инструмент:

- Если вы пролили топливо или моторное масло на инструмент. Вытрите пролитое и дайте остаткам топлива испариться.
- Если вы пролили топливо на себя или свою одежду, смените одежду. Промойте те части тела, которые были в контакте с топливом. Пользуйтесь мылом и водой.
- Если на инструменте имеет место утечка топлива. Регулярно проверяйте крышку

топливного бака и топливные шланги на наличие утечек.

- Если крышка топливного бака не будет надежно затянута после заправки.

Транспортировка и хранение

- При хранении и транспортировке инструмента и топлива не допускайте контакта возможных утечек или паров с искрами или открытым пламенем, например, от электрических машин, электродвигателей, электрических реле/ переключателей и котлов/нагревателей.
- Храните и перевозите топливо только в специальных емкостях, предназначенных для этой цели.

Длительное хранение

- Прежде чем направить инструмент на длительное хранение, необходимо опорожнить топливный бак. Выясните на местной заправочной станции, куда вы можете слить излишки топлива.

OilGuard (K 770 OilGuard)

- Агрегаты со знаком OilGuard оснащены встроенной системой определения неправильных топливных смесей.
- После запуска инструмента датчик измеряет качество топлива, что занимает приблизительно десять секунд. При использовании надлежащего количества масла Husqvarna OilGuard инструмент работает на нормальных оборотах. При использовании ненадлежащего типа масла инструмент определяет это и ограничивает частоту вращения двигателя до 3 800 об/мин, чтобы не допустить повреждения двигателя.
- Чтобы инструмент снова смог работать на нормальных оборотах, необходимо слить ненадлежащую топливную смесь и заправить инструмент топливной смесью с надлежащим содержанием (2%) масла Husqvarna OilGuard.

Защитное снаряжение

Общие сведения

- Запрещается пользоваться инструментом в ситуации, при которой вы не сможете позвать на помощь при несчастном случае.

Средства индивидуальной защиты

Каждый раз при работе с инструментом следует использовать рекомендованные средства индивидуальной защиты. Средства индивидуальной защиты не могут полностью исключить риск получения травмы, но при несчастном случае они снижают тяжесть травмы. За помощью по правильному выбору оборудования обращайтесь к дилеру.



ПРЕДУПРЕЖДЕНИЕ! При работе с такими инструментами, придающими материалу форму, как резчики, шлифовальные или буровые машины, могут образовываться пыль и испарения, содержащие опасные химические вещества. Определите характер материала, подлежащего обработке, и используйте соответствующий респиратор.

Продолжительное воздействие шума влечет за собой необратимое ухудшение слуха. Всегда пользуйтесь рекомендованными защитными наушниками. При использовании защитных наушников обращайте внимание на предупреждающие сигналы или крики. Снимайте наушники сразу после остановки двигателя.

Всегда используйте:

- Специальный защитный шлем
- Защитные наушники
- Сертифицированные защитные очки. Если вы используете защитный щиток для лица, также необходимо носить сертифицированные защитные очки. Под сертифицированными защитными очками подразумеваются очки, отвечающие нормативам ANSI Z87.1 для США или EN 166 для стран ЕС. Защитный щиток должен соответствовать стандарту EN 1731.
- Апробированный респиратор
- Прочные перчатки с нескользящим захватом.
- Плотную прилегающую, прочную и удобную одежду, не стесняющую свободу движений. В процессе резки образуются искры, которые могут вызвать воспламенение одежды.

Husqvarna рекомендует носить одежду из огнестойкого хлопка или плотной хлопчатобумажной ткани. Не используйте одежду, изготовленную из таких материалов, как нейлон, полиэстер или вискоза. В случае воспламенения такой материал может расплавиться и прилипнуть к коже. Не носите шорты

- Обувь со стальным носком и с нескользящей подошвой.

Прочее защитное снаряжение



ВНИМАНИЕ! При работе с инструментом могут возникать искры, способные стать причиной пожара. Всегда держите под рукой средства для тушения пожара.

- Огнетушитель
- Всегда имейте при себе аптечку для оказания первой медицинской помощи.

Общие меры безопасности

В этом разделе рассматриваются основные правила техники безопасности при работе с агрегатом. Данная информация ни в коем случае не является заменой профессиональным знаниям и практическому опыту.

- Перед началом работы с инструментом внимательно прочитайте руководство по эксплуатации и убедитесь, что понимаете приведенные здесь инструкции. Мы также рекомендуем, чтобы операторы-новички перед началом работы проходили практическое обучение.
- Помните, что именно вы, оператор, несете ответственность предотвращения травм и материального ущерба в результате несчастных случаев или происшествий.
- Инструмент необходимо содержать в чистоте. Знаки и наклейки должны быть хорошо видны.

Всегда руководствуйтесь здравым смыслом

Невозможно предвидеть все ситуации, с которыми вы можете столкнуться. Будьте всегда осторожны и руководствуйтесь здравым смыслом. Если в какой-либо ситуации вы почувствуете себя неуверенно, прекратите работу и обратитесь за советом к специалисту. Обратитесь к своему дилеру, специалисту по обслуживанию или опытному пользователю. Ни в коем случае не пользуйтесь инструментом в

ЭКСПЛУАТАЦИЯ

ситуациях, когда вы не чувствуете себя достаточно квалифицированным!



ПРЕДУПРЕЖДЕНИЕ! При неправильном или небрежном использовании машина может быть опасным инструментом, который может причинить серьезные повреждения или травму со смертельным исходом для пользователя или для других.

Ни в коем случае не позволяйте использовать или обслуживать инструмент детям или взрослым, не имеющим соответствующей подготовки.

Ни в коем случае не позволяйте использовать инструмент посторонним лицам, не убедившись сначала в том, что они прочитали и поняли содержание руководства по эксплуатации.

Ни в коем случае не приступайте к работе с инструментом, если вы устали, находитесь под воздействием алкогольных напитков или наркотиков или принимаете лекарства, которые могут повлиять на зрение, реакцию, координацию или оценку действительности.



ПРЕДУПРЕЖДЕНИЕ! Внесение неразрешенных изменений и/или использование нереконструированных принадлежностей может привести к серьезной травме или даже смерти пользователя или других лиц. Ни при каких обстоятельствах не допускается внесение изменений в конструкцию инструмента без разрешения производителя.

Запрещается вносить в изделие модификации или использовать изделие, если вы подозреваете, что в его конструкции внесены изменения другими лицами.

Запрещается пользоваться неисправным инструментом. Проводите регулярные проверки средств защиты, уход и обслуживание в соответствии с данным руководством. Некоторые операции по уходу и обслуживанию должны выполняться только квалифицированными специалистами. См. инструкции в разделе 'Техническое обслуживание'.

Пользуйтесь только оригинальными принадлежностями.



ПРЕДУПРЕЖДЕНИЕ! Во время работы агрегат создает электромагнитное поле. В определенных обстоятельствах это поле может создавать помехи для пассивных и активных медицинских имплантатов. Во избежание риска тяжелой или смертельной травмы лицам с медицинскими имплантатами рекомендуется проконсультироваться с врачом и изготовителем имплантата, прежде чем приступать к эксплуатации данного агрегата.

ЭКСПЛУАТАЦИЯ

Техника безопасности на рабочем месте



ПРЕДУПРЕЖДЕНИЕ! Безопасное расстояние от бензореза составляет 15 метров (50 футов). На вас лежит ответственность за то, чтобы в зоне работ не было животных и посторонних лиц. До начала работ обеспечьте расчистку рабочей зоны и устойчивость собственного положения.

- Наблюдайте, чтобы поблизости не было ничего, что может повлиять на управление инструментом.
- Следите за тем, чтобы никто/ничто не могло касаться режущего инструмента или получить повреждения от отбрасываемых диском частей.
- Запрещается использовать инструмент в плохих погодных условиях, включая густой туман, сильный дождь, порывистый ветер, сильный холод и т.д. Работа в плохую погоду сильно утомляет и вызывает дополнительные риски, например, из-за скользких поверхностей.
- Ни в коем случае не начинайте работу с использованием агрегата, пока участок работы не будет очищен, а вы не будете устойчиво стоять. Следите за возможными неожиданно перемещающимися препятствиями. Следите за тем, чтобы при резке не вываливался и не падал какой-либо материал, способный стать причиной травм оператора. Будьте особенно внимательны при работе на склонах.
- Убедитесь, что рабочая зона достаточно освещена для безопасной работы.
- Убедитесь, что в рабочей зоне и в разрезаемом материале не проложено каких-либо труб или электрических кабелей.
- При разрезании емкости (бочки, трубы или другой емкости) сначала убедитесь, что в ней нет воспламеняющихся или других летучих веществ.

Основные методы работы



ПРЕДУПРЕЖДЕНИЕ! Не наклоняйте инструмент вбок, это может привести к застреванию или облому диска и стать причиной травм.

Всячески избегайте шлифовки боковой стороной диска, в таком случае он почти точно будет поврежден или сломан, что может привести к громадному ущербу. Пользуйтесь только режущей частью.

Прежде чем вводить диск в уже сделанный другим диском рез, убедитесь, что толщина реза не меньше толщины нового диска; в противном случае возможны застревание диска в резе и отдача.

Запрещается использовать алмазный диск для резки пластмассы. При резке выделяется тепло, которое может расплавить пластмассу, которая прилипнет к диску и вызовет отдачу.

При резке металла образуются искры, которые могут привести к возникновению пожара. Не пользуйтесь инструментом вблизи воспламеняющихся веществ или газов.

- Агрегат предназначен для резки с помощью абразивных или алмазных дисков, рассчитанных на использование с высокоскоростным ручным оборудованием. Запрещается использовать инструмент с дисками любых других типов и для резки любого другого типа.
- Убедитесь, что режущий диск установлен надлежащим образом, и на нем отсутствуют следы повреждений. См. инструкции в разделах 'Режущие диски' и 'Сборка и регулировка'.
- Следите за тем, чтобы для каждой работы применялся надлежащий режущий диск. См. инструкции в разделе 'Режущие диски'.
- Запрещается резать материалы, содержащие асбест!
- Держите пилу обеими руками, крепко обхватив рукоятки пальцами. Держите правую руку на задней рукоятке, а левую на передней. Таким захватом должны пользоваться все операторы, независимо от ведущей руки (правша или левша). Ни в коем

ЭКСПЛУАТАЦИЯ

случае не используйте бензорез, удерживая его только одной рукой.

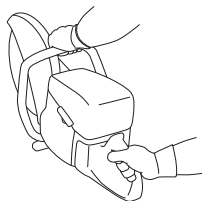

- Стойте параллельно режущему диску. Не стойте прямо позади. В случае отдачи резак перемещается в плоскости режущего диска.



- Находитесь на безопасном расстоянии от режущего диска при работе двигателя.
- Ни в коем случае не оставляйте инструмент с работающим электродвигателем без присмотра.
- Ни в коем случае не перемещайте инструмент, если режущий инструмент вращается. Прежде чем класть агрегат на землю, убедитесь, что диск полностью остановился. Агрегат оснащен фрикционным тормозным замедлителем для сокращения времени остановки диска.
- Защитный щиток режущего инструмента должен быть установлен таким образом, чтобы его задняя часть прилегала к обрабатываемому объекту. Отбрасываемые частицы и искры от разрезаемого материала в таком случае улавливаются щитком и отводятся в сторону от оператора. Во время работы инструмента во всех случаях должен быть установлен защитный щиток режущего инструмента.

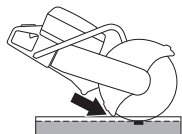

- Ни в коем случае не выполняйте резку зоной отдачи диска. См. инструкции в разделе 'Отдача'.
- Сохраняйте прочное равновесие и надежную опору ног.
- Никогда не производите резку выше уровня плеч.

- Ни в коем случае не производите резку, стоя на лестнице. Используйте платформу или помост, если место реза находится выше уровня плеч. Не вытягивайте руки с инструментом слишком далеко



- Стойте на удобном расстоянии от обрабатываемого объекта.
- Проверьте, чтобы диск не соприкасался с чем-либо при запуске инструмента
- Плавно подавайте режущий диск вперед на высокой скорости вращения (при полностью открытом дросселе). Поддерживайте полную скорость вращения до завершения резки.
- Позвольте инструменту работать без избыточного нажима или давления на режущий диск.
- Подавайте инструмент вниз по линии режущего диска. Боковое давление может повредить режущий диск, что очень опасно.



- Медленно перемещайте диск вперед и назад, чтобы поверхность соприкосновения между диском и разрезаемым материалом была малой. Это снижает температуру диска и обеспечивает эффективность резки.

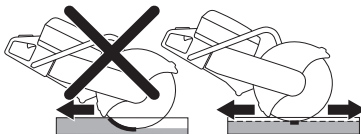

ЭКСПЛУАТАЦИЯ

Подавление пыли

Агрегат оснащен комплектом, обеспечивающим максимальное пылеподавление при низком расходе промывочной воды.

По возможности используйте диски для влажной резки с водяным охлаждением для оптимального подавления пыли. См. инструкции в разделе 'Резущие диски'.

Отрегулируйте поток воды с помощью клапана. Объем воды зависит от типа выполняемых работ.

Если водяные шланги, подключенные к источнику водоснабжения, отсоединяются, это указывает на излишне высокое давление. См. указания относительно рекомендуемого давления воды в разделе 'Технические характеристики'.

Резка с помощью дисков с зубцами/ твердосплавными пластинами во время спасательных операций



ПРЕДУПРЕЖДЕНИЕ! Бензорез ни в коем случае не должен использоваться с дисками с твердосплавными пластинами для неаварийных работ, таких как строительство.

Всегда помните о том, что, в случае ненадлежащего использования, диски с твердосплавными пластинами более подвержены отдаче, чем абразивные или алмазные диски.

Если подразделение общественной безопасности (пожарная часть), закупившее этот бензорез, решила оснастить его дисками с твердосплавными пластинами для проведения спасательных работ, необходимо учитывать следующие соображения по технике безопасности.

Обучение и защитное оборудование

- К работе с бензорезом должны допускаться только операторы, обученные методам резки таким инструментом с использованием дисков с твердосплавными пластинами.
- Во всех случаях оператор должен быть одет в полное противопожарное обмундирование.
- Кроме того, оператор должен носить полнопрофильную защитную маску (а не просто защитные очки) для защиты лица от разлетающихся частиц или неожиданной отдачи.

Опасная зона

Лица без описанного выше защитного снаряжения не должны допускаться в опасную зону разлета материала.

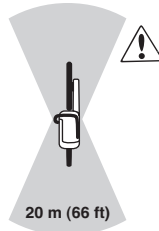

Скорость режущего инструмента

Плавно подавайте режущий диск вперед на высокой скорости вращения (при полностью открытом дросселе). Поддерживайте полную скорость вращения до завершения резки. Низкая скорость диска, особенно при работе с твердыми и тонкими материалами, может привести к заклиниванию и облому твердосплавных пластин.

Тонкие материалы

Резка тонких и твердых материалов (например, крыш, покрытых листовым металлом) должна проводиться в направлении вперед для лучшей управляемости.

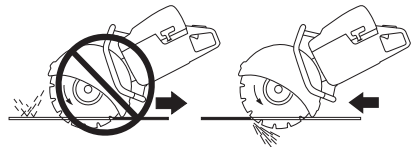

Зашемление или заклинивание

Во избежание защемления или заклинивания внимательно оцените движение объекта на этапе завершения резки. Разрез должен быть разомкнут во время резки. В случае сдвига объекта и смыкания разреза режущий инструмент может быть защемлен, что может привести к отдаче или повреждению режущего инструмента.

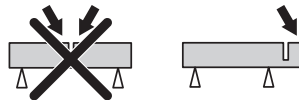

Резка по линии

Отклонение или перекус линии реза приводит к уменьшению эффективности резки и повреждению режущего инструмента.



ЭКСПЛУАТАЦИЯ

Перед каждой спасательной операцией

Проверяйте режущий инструмент и щиток на предмет наличия повреждений и трещин. Если обнаружены трещины, или режущий инструмент или щиток были подвержены сильному удару, замените поврежденный элемент.

- Проверьте, чтобы ни одна из режущих пластин не отсоединилась от режущего диска.
- Проверьте, чтобы на режущем инструменте не было перекосов, трещин или других дефектов.

При резке твердых материалов диски с твердосплавными пластинами быстро затупляются. Для достижения наилучших результатов при проведении спасательных операций рекомендуется устанавливать новый диск перед началом работы.

Отдача



ПРЕДУПРЕЖДЕНИЕ! Отдача происходит внезапно и может быть очень сильной. Бензорез может подбросить вверх и назад к оператору вращательным движением, что может стать причиной тяжелых и даже смертельных травм. До начала работы с использованием инструмента крайне важно понять причины отдачи и то, как можно ее избежать.

Отдача – это внезапное движение вверх, которое может произойти, когда диск оказывается зажат или застревает в зоне отдачи. В большинстве случаев отдача невелика и не представляет большой опасности. Тем не менее, отдача также может быть очень сильной и отбросить бензорез вверх и назад к оператору вращательным движением, что может стать причиной тяжелых и даже смертельных травм.

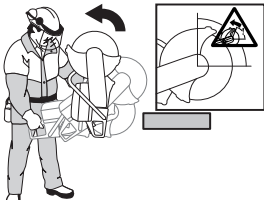

Сила реакции

Сила реакции всегда присутствует во время резки. Эта сила действует на инструмент в направлении, противоположном направлению вращения диска. Большую часть времени эта сила незначительна. Но если диск окажется

зажат или застревает, сила реакции настолько велика, что вы можете не удержать бензорез.

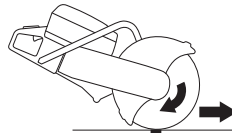

Ни в коем случае не перемещайте инструмент, если режущий инструмент вращается. Гироскопические силы могут препятствовать задуманному движению.

Зона отдачи

Ни в коем случае не выполняйте резку зоной отдачи диска. Если диск зажат или застрял в зоне отдачи, сила реакции будет толкать бензорез вверх и назад к оператору вращательным движением, что может вызвать опасную или даже смертельную травму.

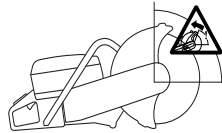

Восходящая отдача

Если для резки используется зона отдачи, сила реакции заставляет диск подниматься вверх в разрезе. Не используйте зону отдачи для работы. Используйте нижний квадрант диска, чтобы избежать восходящей отдачи.

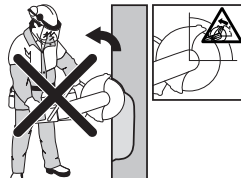

Отдача при защемлении

Защемление происходит, когда разрез смыкается и занимает диск. Но если диск окажется зажат или застревает, сила реакции настолько велика, что вы можете не удержать бензорез.



Если диск зажат или застрял в зоне отдачи, сила реакции будет толкать бензорез вверх и назад к оператору вращательным движением, что может вызвать опасную или даже смертельную травму. Будьте внимательны и готовы к тому, что объект может сдвигаться. Если для объекта не обеспечена надлежащая

ЭКСПЛУАТАЦИЯ

опора, и он смещается при резке, режущий инструмент может быть зажат, что приведет к отдаче.

Резка труб

Будьте особенно осторожны при резке труб. Если для трубы не создана надлежащая опора, а разрез не остается раскрытым в течение всей резки, диск может быть зажат в зоне отдачи, что приведет к сильной отдаче. Будьте особенно осторожны при резке труб с утолщенным оголовком или труб в траншее, которые, если не обеспечена надлежащая опора, могут провиснуть и зажать диск.

Перед началом резки трубу необходимо зафиксировать, чтобы она не сдвигалась или не каталась во время резки.

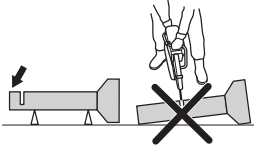

Если дать трубе провиснуть и закрыть рез, диск будет зажат в зоне отдачи, которая может быть очень сильной. Если трубе обеспечена надлежащая опора, то конец трубы будет двигаться вниз, место разреза будет раскрываться, и защемления не произойдет.

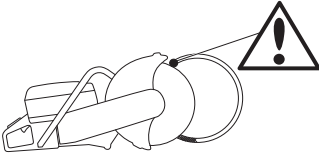

Надлежащая последовательность резки труб

- 1 Сначала разрежьте сектор I.
- 2 Перейдите к стороне II и выполните разрез от сектора I до нижней части трубы.
- 3 Перейдите к стороне III и выполните разрез оставшейся части окончания трубы сверху вниз.

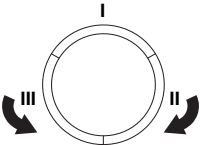

Как избежать отдачи

Избегать отдачи просто.

- Разрезаемая деталь должна во всех случаях опираться на опоры таким образом, чтобы разрез оставался раскрытым во время резки. При раскрытом разрезе отдачи не происходит. Если разрез смыкается и

занимает диск, всегда возникает риск отдачи.

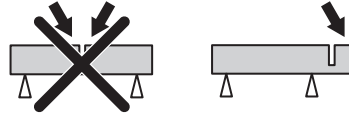

- Будьте осторожны при вводе диска в уже имеющийся разрез.
- Следите, чтобы обрабатываемый объект не сдвинулся или не произошло что-либо другое, что заставило бы разрез сомкнуться и зажать диск.

Транспортировка и хранение

- Надежно закрепляйте оборудование во время транспортировки во избежание повреждения и несчастных случаев.
- Не храните и не транспортируйте бензорез с установленным на нем режущим диском.
- См. рекомендации по транспортировке и хранению режущих дисков в разделе 'Режущие диски'.
- См. рекомендации по транспортировке и хранению топлива в разделе 'Обращение с топливом'.
- Храните оборудование в закрываемом на замок помещении, недоступном для детей и посторонних.

ЗАПУСК И ОСТАНОВКА

Перед запуском



ПРЕДУПРЕЖДЕНИЕ! Перед началом работ проследите за следующим: Перед началом работы с инструментом внимательно прочитайте руководство по эксплуатации и убедитесь, что понимаете приведенные здесь инструкции.

Пользуйтесь средствами индивидуальной защиты. См. пункт 'Средства индивидуальной защиты'.

Не запускайте инструмент со снятым ремнем и щитком ремня. В противном случае сцепление может отсоединиться и стать причиной травмы.

Проверяйте, чтобы крышка топливного бака была надежно закрыта, и не было утечки топлива.

Следите за тем, чтобы в зоне работы не было посторонних; в противном случае возникает риск серьезных травм.

- Выполняйте ежедневное обслуживание. См. инструкции в разделе 'Техническое обслуживание'.

Запуск



ПРЕДУПРЕЖДЕНИЕ! Режущий диск вращается при запуске двигателя. Следите за тем, чтобы он вращался свободно.

При холодном двигателе:



- Убедитесь, что выключатель остановки (STOP) находится в левом положении.

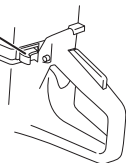

- Пусковое положение дроссельной заслонки и воздушной заслонки устанавливается

полным вытягиванием рычага воздушной заслонки.



- Разгрузочный клапан: Для облегчения запуска пилы нажмите на клапан для снижения давления в цилиндре. При запуске всегда пользуйтесь разгрузочным клапаном. Клапан автоматически возвращается в исходное положение при запуске инструмента.

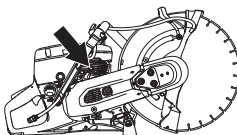

- Нажмите несколько раз на диафрагму подсоса, пока топливо не станет поступать в нее (примерно 6 раз). Нет необходимости заполнять диафрагму полностью.

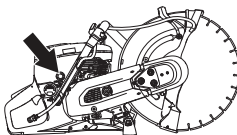

- Возьмитесь за переднюю рукоятку левой рукой. Поставьте правую ногу на нижнюю часть задней рукоятки и прижмите инструмент к земле. Вытягивайте рукоятку стартера правой рукой до тех пор, пока двигатель не запустится. Ни в коем случае не накручивайте шнур стартера вокруг руки.



- Как только двигатель запускается, нажмите на рычаг воздушной заслонки, с выдвинутой

ЗАПУСК И ОСТАНОВКА

заслонкой двигатель останавливается через несколько секунд. (Если двигатель все равно останавливается, снова потяните рукоятку стартера.)

- Нажмите на рычаг дросселя для отключения стартового газа, и инструмент переключится на холостой ход.

ПРИМЕЧАНИЕ! Плавно потяните шнур стартера правой рукой, пока не почувствуете сопротивление (когда кулачки храповика входят в зацепление), после этого вытягивайте его сильно и быстро.

Не вытягивайте шнур стартера полностью и не выпускайте рукоятку стартера при полностью вытянутом шнуре. Это может привести к повреждению инструмента.

С прогретым двигателем:



- Убедитесь, что выключатель остановки (STOP) находится в левом положении.

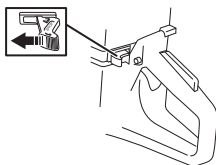

- Установите воздушную заслонку в положение подсоса. Положение подсоса также устанавливает автоматическое пусковое положение дроссельной заслонки.



- Разгрузочный клапан: Для облегчения запуска пилы нажмите на клапан для снижения давления в цилиндре. При запуске всегда пользуйтесь разгрузочным клапаном. Клапан автоматически возвращается в исходное положение при запуске инструмента.



- Нажмите на рычаг заслонки, чтобы отключить подсос (пусковое положение дроссельной заслонки сохраняется).



- Возьмитесь за переднюю рукоятку левой рукой. Поставьте правую ногу на нижнюю часть задней рукоятки и прижмите инструмент к земле. Вытягивайте рукоятку стартера правой рукой до тех пор, пока двигатель не запустится. Ни в коем случае не накручивайте шнур стартера вокруг руки.



- После запуска инструмента нажмите на рычаг дросселя для отключения стартового газа, и инструмент переключится на холостой ход.

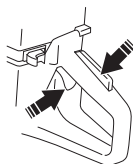

ПРИМЕЧАНИЕ! Плавно потяните шнур стартера правой рукой, пока не почувствуете сопротивление (когда кулачки храповика входят в зацепление), после этого вытягивайте его сильно и быстро.

Не вытягивайте шнур стартера полностью и не выпускайте рукоятку стартера при полностью вытянутом шнуре. Это может привести к повреждению инструмента.

ЗАПУСК И ОСТАНОВКА



ПРЕДУПРЕЖДЕНИЕ! При работающем двигателе в выхлопных газах содержатся такие химические вещества, как несгоревшие углеводороды и угарный газ. Содержание выхлопных газов может вызвать проблемы с дыханием, рак, пороки развития плода или другие нарушения репродуктивных функций

Угарный газ – это вещество без цвета и вкуса, которое всегда присутствует в выхлопных газах. Для начальной стадии отравления угарным газом характерно легкое головокружение, которое пострадавший не всегда испытывает. Если концентрация угарного газа достаточно высока, человек может неожиданно потерять сознание и упасть. Поскольку угарный газ не имеет цвета и запаха, его присутствие невозможно обнаружить. Всегда, когда ощущается запах выхлопных газов, присутствует угарный газ. Ни в коем случае не используйте бензорез в помещении или в траншеях глубиной более 3 футов (1 метра), или в других зонах с недостаточной вентиляцией. Обеспечьте надлежащую вентиляцию при работе в траншеях или других закрытых помещениях.

Остановка



ВНИМАНИЕ! Режущий диск продолжает вращаться еще до минуты после остановки двигателя. (Свободное вращение диска.) Следите, чтобы режущий диск мог свободно вращаться до полной остановки. Небрежность может привести к тяжелым травмам.

- Двигатель выключается переводом выключателя остановки (STOP) в правое положение.

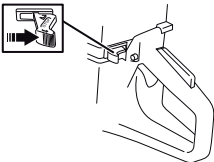

ТЕХНИЧЕСКОЕ ОБСЛУЖИВАНИЕ

Общие сведения



ПРЕДУПРЕЖДЕНИЕ! Пользователь может выполнять только те работы по техническому обслуживанию, которые описаны в данном руководстве по эксплуатации. Обслуживание большего объема должно выполняться авторизованной сервисной мастерской.

Двигатель должен быть выключен, а выключатель должен находиться в положении остановки (STOP).

Пользуйтесь средствами индивидуальной защиты. См. пункт 'Средства индивидуальной защиты'.

Срок службы инструмента может быть сокращен, а риск несчастных случаев увеличен, если техническое обслуживание инструмента не выполняется надлежащим образом, а сервис и/или ремонт не выполнены профессионалом. Для получения дополнительных сведений обращайтесь в ближайшую сервисную мастерскую.

- Ваш дилер Husqvarna должен регулярно проверять агрегат и выполнять необходимую регулировку и ремонт.

График технического обслуживания

В графике технического обслуживания перечислены компоненты инструмента, требующие технического обслуживания, а также указан интервал его выполнения. Эти интервалы рассчитаны на основе ежедневной эксплуатации инструмента и могут отличаться в зависимости от частоты использования.

Ежедневное техобслуживание	Еженедельное техобслуживание	Ежемесячное техобслуживание
Очистка	Очистка	Очистка
Наружная очистка		Свеча зажигания
Воздухозаборник охлаждающего воздуха		Топливный бак
Проверка работоспособности	Проверка работоспособности	Проверка работоспособности
Общая проверка	Система гашения вибраций*	Топливная система
Фиксатор рычага дросселя*	Глушитель*	Воздушный фильтр
Выключатель остановки*	Приводной ремень	Привод, сцепление
Защитный щиток режущего диска*	Карбюратор	
Режущий диск**	Кожух стартера	
Система подачи воды		
Проверьте на наличие утечек топлива.		

*См. инструкции в разделе "Защитные приспособления инструмента".

** См. инструкции в разделах "Режущие диски" и "Сборка и настройка".

Очистка

Наружная очистка

- Ежедневно после завершения работы промывайте инструмент чистой водой.

Воздухозаборник охлаждающего воздуха

- Очищайте воздухозаборник охлаждения по мере необходимости.

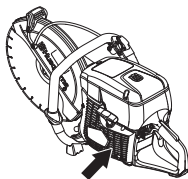

ПРИМЕЧАНИЕ! Загрязненный или засоренный воздухозаборник приводит к перегреву инструмента, что вызывает повреждение поршня и цилиндра.

Свеча зажигания

- Если двигатель не набирает мощность, плохо заводится или плохо работает на холостых оборотах, прежде всего проверяйте свечу зажигания.
- Убедитесь, что колпачок свечи зажигания и провод зажигания не повреждены, чтобы избежать риска поражения электрическим током.
- Если на свече образовался нагар, прочистите ее и проверьте, чтобы зазор между электродами составлял 0,5 мм. При необходимости замените.

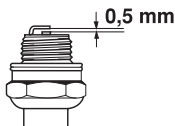

ПРИМЕЧАНИЕ! Всегда используйте только рекомендованный тип свечи! Использование ненадлежащего типа свечи может привести к повреждениям поршня/цилиндра.

Следующие факторы влияют на образование нагара на электродах свечи и могут привести к сбоям в работе и трудностям при запуске.

- Неудовлетворительная топливная смесь (излишнее количество или непригодный тип масла).
- Загрязненный воздушный фильтр.

Проверка работоспособности

Общая проверка

- Проверьте затяжку гаек и винтов.

Приводной ремень

Натяжение приводного ремня

Натяжение нового приводного ремня необходимо повторно отрегулировать после использования одного или двух баков топлива.

Так как инструмент оснащен фрикционным тормозом, из корпуса подшипника слышен скрепящий звук, когда режущий диск проворачивается рукой. Это вполне нормально. При возникновении вопросов обращайтесь в авторизованную мастерскую Husqvarna.

Приводной ремень закрыт кожухом и хорошо защищен от пыли и грязи.

- Ослабьте три болта (A), повернув их на один оборот против часовой стрелки.

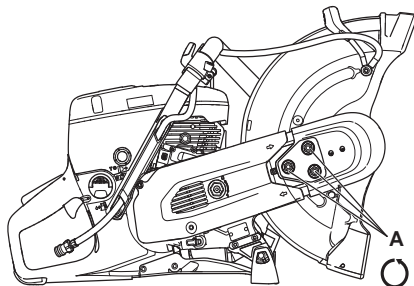

- Подвигайте защитный щиток режущего диска (E) вверх-вниз 3–5 раз, а затем затяните гайки (A) универсальным ключом.

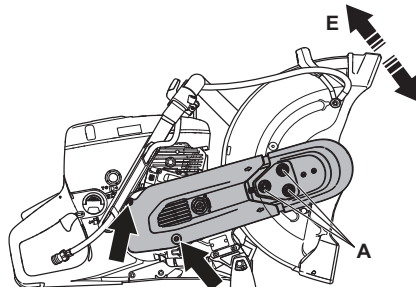

ТЕХНИЧЕСКОЕ ОБСЛУЖИВАНИЕ

Замена приводного ремня



ПРЕДУПРЕЖДЕНИЕ! Ни в коем случае не запускайте двигатель, если ременный шкив и сцепление демонтированы для технического обслуживания. Не запускайте инструмент со снятым кронштейном или режущим узлом. В противном случае сцепление может отсоединиться и стать причиной травмы.

- Отверните три гайки (А), фиксирующие верхний щиток ремня. Поверните натяжитель ремня (В) в положение "0" для ослабления натяжения.

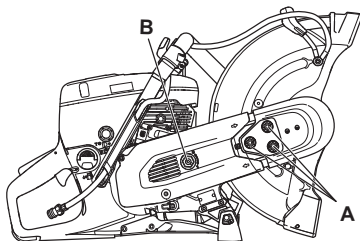

- Снимите верхний щиток ремня.
- Теперь снимите задний щиток ремня.

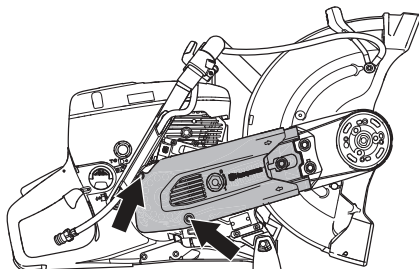

- Замените приводной ремень. Поверните натяжитель ремня (В) в положение "1", чтобы натянуть приводной ремень.

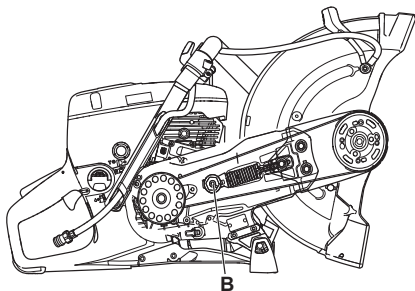

- Установите щитки ремня и затяните гайки (А) от руки. Подвигайте защитный щиток режущего диска (Е) вверх-вниз 3–5 раз, а затем затяните гайки (А) универсальным ключом.

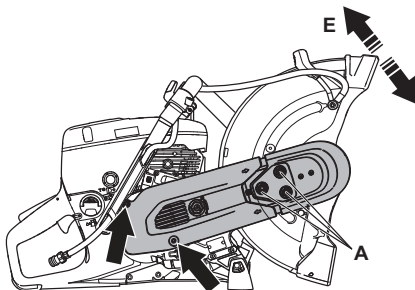

Карбюратор

Карбюратор оснащен фиксированными жиклерами, которые во всех случаях обеспечивают поступление в двигатель надлежащей воздушно-топливной смеси. Когда двигатель теряет мощность или плохо набирает обороты, выполните следующее:

- Проверьте воздушный фильтр и при необходимости замените его. Если это не помогает, обратитесь в авторизованную сервисную мастерскую.

Регулировка холостого хода



ВНИМАНИЕ! Если обороты холостого хода не удается отрегулировать, чтобы диски оставались неподвижными, обратитесь к вашему дилеру/в сервисную мастерскую. Запрещается пользоваться инструментом, пока не произведена надлежащая регулировка или ремонт.

Запустите двигатель и проверьте регулировку холостого хода. При правильной настройке карбюратора режущий диск на холостых оборотах должен оставаться неподвижным.

- Отрегулируйте холостой ход при помощи винта регулировки холостого хода Т. Если регулировка необходима, сначала поверните винт по часовой стрелке до тех пор, пока режущий инструмент не начнет вращаться. Затем поверните винт против часовой

ТЕХНИЧЕСКОЕ ОБСЛУЖИВАНИЕ

стрелки до тех пор, пока режущий инструмент не остановится.

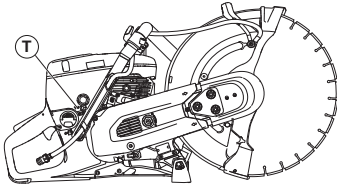

Рекомендуемая частота вращения на холостом ходу: 2700 об/мин

Кожух стартера



ПРЕДУПРЕЖДЕНИЕ! Возвратная пружина в корпусе стартера находится под натяжением и при небрежном обращении может выскочить и причинить травму.

Всегда соблюдайте осторожность при замене возвратной пружины или шнура стартера. Всегда надевайте защитные очки.

Замена поврежденного или изношенного шнура стартера

- Ослабьте винты, крепящие стартер к картеру двигателя, и снимите стартер.

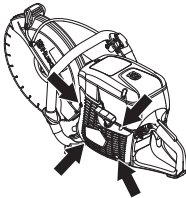

- Вытяните шнур стартера примерно на 30 см и вытащите его вверх через выемку на окружности шкива. Если шнур без повреждений: Отпустите натяжение пружины, давая шкиву медленно вращаться обратно.

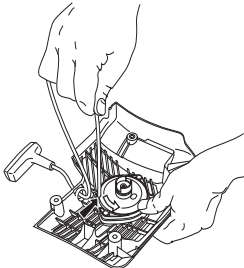

- Снимите остатки старого шнура стартера и проверьте, чтобы возвратная пружина функционировала. Пропустите новый шнур стартера через отверстие в корпусе стартера и в шкиве.

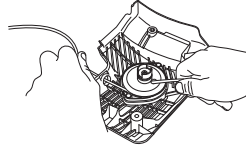

- Закрепите шнур стартера на шкиве, как это показано на рисунке. Туго затяните крепление и проследите, чтобы свободный конец был как можно короче. Закрепите конец шнура в рукоятке стартера.

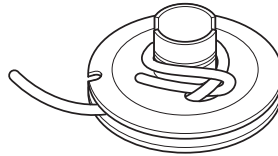

Натяжение возвратной пружины

- Пропустите шнур через вырез на окружности шкива и намотайте 3 витка по часовой стрелке вокруг центральной оси шкива.

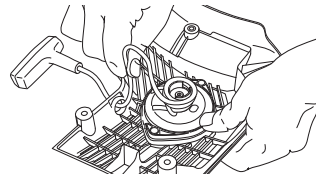

- Затем потяните за рукоятку стартера, чтобы натянуть пружину. Повторите процесс еще раз, но уже на четыре витка.
- Проследите, чтобы рукоятка стартера после натяжения пружины возвращалась в надлежащее исходное положение.
- Проверьте, чтобы пружина не натягивалась до конечного положения при полном вытягивании шнура стартера. Задержите шкив шнура большим пальцем и проверьте, чтобы можно было повернуть шкив еще минимум на половину оборота.

ТЕХНИЧЕСКОЕ ОБСЛУЖИВАНИЕ

Замена сломанной возвратной пружины

- Открутите винт в центре шкива и снимите шкив.

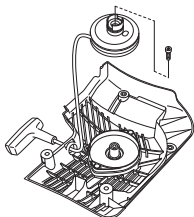

- Помните, что возвратная пружина находится в корпусе стартера под напряжением.
- Ослабьте винты, которыми закреплена кассета пружины.

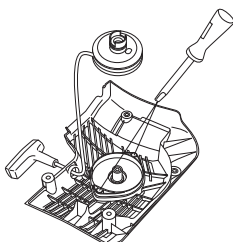

- Переверните стартер и снимите захваты при помощи отвертки, чтобы снять возвратную пружину. Захваты удерживают блок возвратной пружины на стартере.

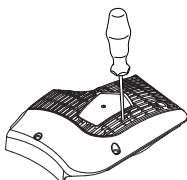

- Смажьте возвратную пружину легким маслом. Установите шкив на место и натяните возвратную пружину.

Установка стартера на место

- Для установки стартера сначала вытяните шнур стартера и установите стартер на место на картере двигателя. Затем плавно

отпустите шнур стартера, чтобы шкив вошел в зацепление с храповиком.

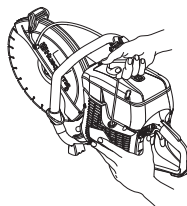

- Затяните винты.

Топливная система

Общие сведения

- Проверьте, чтобы крышка топливного бака и ее уплотнение не были повреждены.
- Проверьте топливный патрубок. В случае наличия повреждений замените его.

Топливный фильтр

- Топливный фильтр находится внутри топливного бака.
- Топливный бак должен быть защищен от попадания загрязнений при заправке. Это снижает риск сбоев при работе, по причине засорения топливного фильтра, который находится в баке.
- Топливный фильтр не подлежит очистке, при засорении его необходимо заменить новым. Фильтр следует заменять как минимум один раз в год.

Воздушный фильтр

Воздушный фильтр необходимо проверять, только если падает мощность двигателя.

- Отпустите винты. Снимите крышку воздушного фильтра.

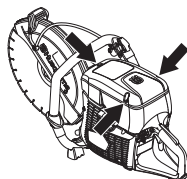

- Проверьте воздушный фильтр и при необходимости замените его.

ТЕХНИЧЕСКОЕ ОБСЛУЖИВАНИЕ

Замена воздушного фильтра



ВНИМАНИЕ! При замене фильтра возможно рассеивание опасной для здоровья пыли. Пользуйтесь апробированным респиратором. Утилизируйте фильтры надлежащим образом.

ПРИМЕЧАНИЕ! Воздушный фильтр нельзя очищать или продувать сжатым воздухом. Это приведет к повреждению фильтра.

- Отпустите винты. Снимите крышку.

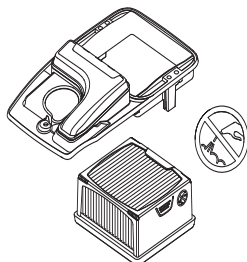

- Замените воздушный фильтр.

Привод, сцепление

- Проверьте центр диска сцепления, ведущее колесо и пружины сцепления на предмет износа.

Система подачи воды

Проверьте ниппели на щитке режущего диска и фильтр в канале подключения воды на наличие засоров и при необходимости выполните очистку.

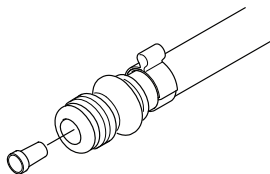

Утилизация

По завершении срока службы данное изделие подлежит сдаче в пункт переработки в соответствии с местными нормативами.

Обеспечив соответствующую утилизацию данного изделия, вы можете предотвратить потенциально негативное влияние на окружающую среду и здоровье людей, которое иначе могло бы быть следствием неправильной утилизации данного изделия.

Более подробную информацию о переработке данного изделия получите в Городском управлении, у службы, обеспечивающей переработку бытовых отходов либо в магазине, где Вы приобрели изделие.



ПОИСК И УСТРАНЕНИЕ НЕИСПРАВНОСТЕЙ

Поиск и устранение неисправностей



ПРЕДУПРЕЖДЕНИЕ! Если операции по обслуживанию или устранению неисправностей не требуют включения инструмента, двигатель должен быть выключен, а выключатель находиться в положении STOP (СТОП).

Проблема	Возможная причина	Возможное решение
Инструмент не запускается	Неверная процедура запуска.	См. инструкции в разделе 'Запуск и остановка'.
	Выключатель в правом положении (STOP)	Убедитесь, что выключатель остановки (STOP) находится в левом положении.
	В топливном баке отсутствует топливо	Заправьте топливом
	Свеча зажигания неисправна	Замените свечу зажигания.
	Неисправность муфты	Обратитесь к специалисту по обслуживанию.
Диск вращается на холостых оборотах	Частота вращения холостого хода слишком высока	Отрегулируйте частоту холостого хода
	Неисправность муфты	Обратитесь к специалисту по обслуживанию.
Режущий инструмент не вращается при повышении оборотов	Ремень ослаб или неисправен	Натяните ремень / замените ремень новым
	Неисправность муфты	Обратитесь к специалисту по обслуживанию.
	Режущий инструмент установлен неправильно	Убедитесь в правильности установки режущего инструмента.
Агрегат не набирает мощность при попытке увеличить обороты	Засорение воздушного фильтра	Проверьте воздушный фильтр и при необходимости замените его.
	Засорение топливного фильтра	Замените топливный фильтр.
	Засорен сапун топливного бака	Обратитесь к специалисту по обслуживанию.
Повышенные уровни вибрации	Режущий инструмент установлен неправильно	Убедитесь, что режущий диск установлен надлежащим образом, и на нем отсутствуют следы повреждений. См. инструкции в разделах 'Режущие диски' и 'Сборка и регулировка'.
	Неисправность режущего инструмента	Замените режущий инструмент и убедитесь в его целостности.
	Неисправность амортизаторов вибраций	Обратитесь к специалисту по обслуживанию.
Повышенная температура инструмента	Фланцы воздухозаборника или системы охлаждения заблокированы	Очистите фланцы воздухозаборника/системы охлаждения
	Проскальзывание ремня	Проверьте ремень / отрегулируйте натяжение
	Проскальзывание / неисправность муфты	Всегда осуществляйте резку на полных оборотах. Проверьте муфту / обратитесь к специалисту по техническому обслуживанию

ТЕХНИЧЕСКИЕ ДАННЫЕ

Технические данные

	K 770, K 770 OilGuard, K 770 Rescue
Объем цилиндра, см ³ /куб. дюйм	74/4.5
Внутренний диаметр цилиндра, мм/дюйм	51/2
Ход поршня, мм/дюйм	36/1.4
Обороты холостого хода, об/мин	2700
Полностью открытая дроссельная заслонка – без нагрузки, об/мин	9300 (+/-150)
Мощность, кВт/л.с. при об/мин	3.7/5 @ 9000
Свеча зажигания	NGK BPMR7A
Межэлектродное расстояние, мм/inch	0.5/0.02
Емкость топливного бака, л/ам. унц. Унц.	0.9/30
Рекомендуемое давление воды, бар/фунт на кв. дюйм	0.5-10/7-150

Вес	12 дюймов (300 мм)	14 дюймов (350 мм)
Резак без топлива и режущего диска, кг/фунт* *Подвесной ремень для спасательных работ Rescue, дополнительно 0,4 кг/0,9 фунта.	10/22	10.1/22.3
Шпиндель, выходной вал		
Макс. частота вращения шпинделя, об/мин	4700	4700
Макс. окружная скорость, м/с / фут/мин	80/16000	90/18000

Излучение шума (см. примечание 1)		
Уровень мощности звука, измеренный, дБ(А)	113	113
Уровень мощности звука, гарантированный L _{WA} дБ(А)	115	115
Уровни шума (см. примечание 2)		
Эквивалентный уровень звукового давления на уши оператора, дБ (А)	101	101
Эквивалентные уровни вибрации, a _{hveq} (см. примечание 3)		
Передняя рукоятка, м/с ²	<2,5	<2,5
Задняя рукоятка, м/с ²	<2,5	<2,5

Примечание 1: Эмиссия шума в окружающую среду измеряется мощностью звука (L_{WA}) согласно Директиве ЕС 2000/14/ЕС. Разница между гарантированной и измеренной мощностью звука заключается в том, что гарантированная мощность звука также учитывает разброс результатов измерений и их отклонение для устройств одной и той же модели, согласно директиве 2000/14/ЕС.

Примечание 2: Эквивалентный уровень звукового давления, согласно ISO 19432, вычисляется как взвешенная по времени сумма энергии для различных уровней звукового давления при различных условиях работы. Указанные данные об эквивалентном уровне звукового давления для инструмента имеют типичный статистический разброс (стандартное отклонение) 1 дБ(А).

Примечание 3: Эквивалентный уровень вибрации, согласно ISO 19432, вычисляется как взвешенная по времени сумма энергии для уровней вибрации при различных условиях работы. Указанные данные об эквивалентном уровне вибрации имеют типичный статистический разброс (стандартное отклонение) в 1 м/с².

ТЕХНИЧЕСКИЕ ДАННЫЕ

Рекомендуемый абразивный и алмазный режущий диск, спецификации

Режущий диск	Макс. глубина резания, мм/дюйм	Номинальная частота вращения диска, об/мин	Номинальная окружная скорость диска, м/с / фут/мин	Диаметр центрального отверстия диска, мм/дюйм	Макс. толщина режущего диска, мм/дюйм
12 дюймов (300 мм)	100/4	5100	80/16000	25,4/1 или 20/0,79	5/0.2
14 дюймов (350 мм)	125/5	5500	100/19600	25,4/1 или 20/0,79	5/0.2

ТЕХНИЧЕСКИЕ ДАННЫЕ

Декларация соответствия ЕС

(Только для Европы)

Husqvarna AB, SE-561 82 Huskvarna, Швеция, тел. +46-36-146500, с полной ответственностью заявляет, что портативные резчики Husqvarna K 770, K 770 OilGuard, K 770 Rescue с серийными номерами 2018 года и далее (год производства четко указан на паспортной табличке рядом с серийным номером) соответствуют требованиям ДИРЕКТИВ СОВЕТА ЕС:

- от 17 мая 2006 года 'о машинах и механизмах' 2006/42/ЕС.
- от 8 мая 2000 года 'об эмиссии шума в окружающую среду' 2000/14/ЕС. Оценка соответствия нормам согласно Приложению V.

Информация по эмиссии шума представлена в разделе 'Технические характеристики'.

Применяются следующие стандарты: EN ISO 12100:2010, EN ISO 19432:2012.

RISE SMP Svensk Maskinprovning AB, Box 7035, SE-750 07, Uppsala, Швеция, осуществила для фирмы Husqvarna AB добровольную типовую проверку изделия в соответствии с директивой по машиностроению (2006/42/ЕС). Сертификату присвоен номер: SEC/10/2285.

Уполномоченная организация: 0404, RISE SMP Svensk Maskinprovning AB, Box 7035, SE-750 07 Uppsala, Швеция, подтвердила соответствие приложению V к Директиве Совета ЕС от 8 мая 2000 года 'об излучении шума в окружающую среду' 2000/14/ЕС. Сертификату присвоен номер: 01/169/031

Partille, 29 января 2018 года

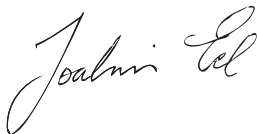

Joakim Ed

Директор международного отдела разработок

Подразделение строительного оборудования Husqvarna AB

(Уполномоченный представитель Husqvarna AB, ответственный за техническую документацию.)

RU - Оригинальные инструкции

1158925-56



2018-02-23